

SKF 53201参数

主要尺寸	d	12	mm	-
	D	28	mm	-
	H ₁	13	mm	-
基本额定载荷	C	13300	N	动载荷
	C ₀	20800	N	静载荷
疲劳载荷极限	P _u	770	N	-
最小载荷系数	A	0.002	-	-
额定转速	额定转度	8000	r/min	-
	极限转速	11000	r/min	-
重量	轴承+垫圈	45	g	-
型号	轴承	53201	-	-
	座圈	U 201	-	-

SKF 53201图片

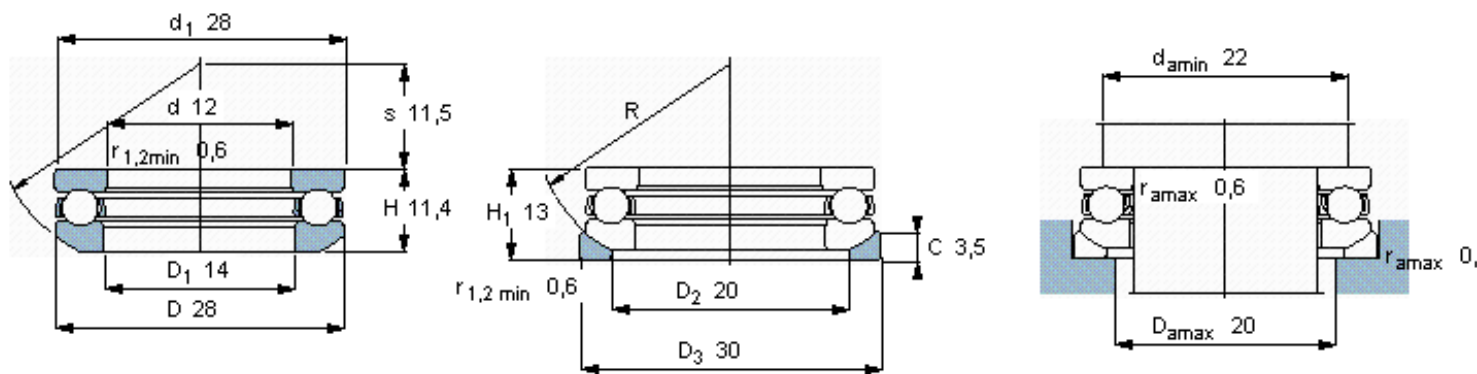

垫圈的球面曲率半径

R 25

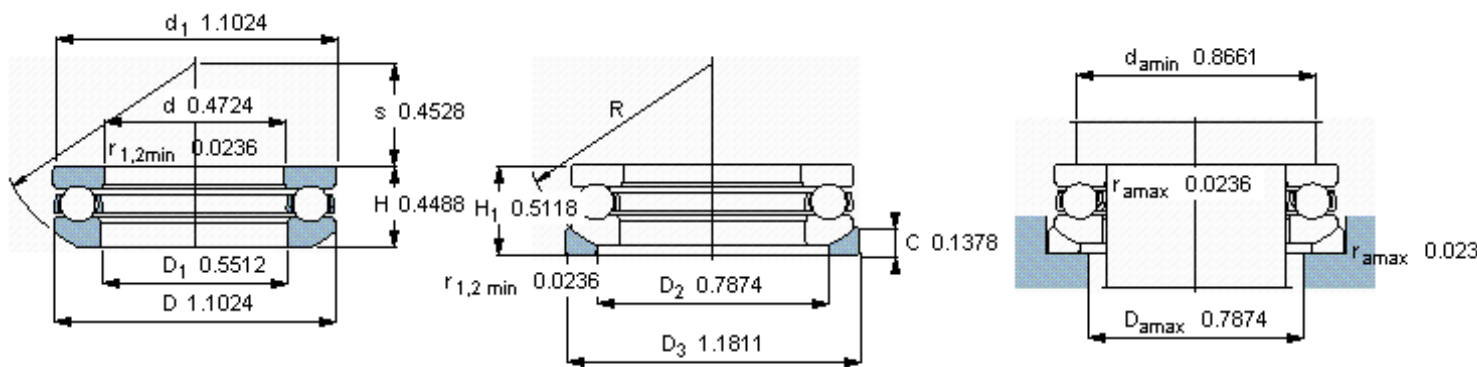

垫圈的球面曲率半径

R 0.9843