

SKF BK 1612参数

主要尺寸	F_w	16	mm	-
	D	22	mm	-
	C	12	mm	-
基本额定载荷	C	7370	N	动载荷
	C_0	9800	N	静载荷
疲劳载荷极限	P_u	1120	N	-
额定转速	参考转速	14000	r/min	-
	极限转速	16000	r/min	-
重量	重量	14	g	-
型号	型号	BK 1612	-	-

SKF BK 1612图片

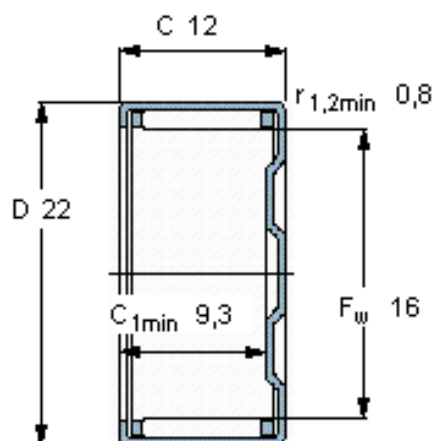

适宜的附件

IR内圈

LR内圈

G密封件

SD密封件：

IR 12x16x13

-

G 16x22x3

SD 16x22x3

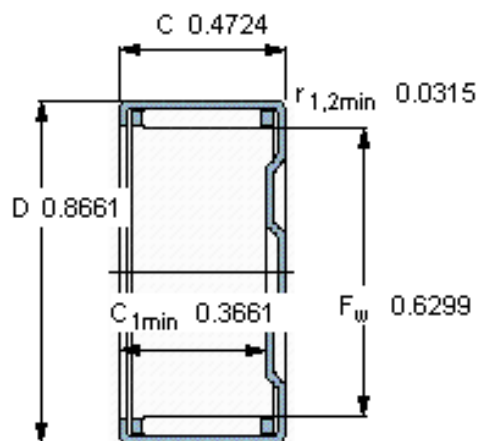

适宜的附件

IR内圈

LR内圈

G密封件

SD密封件：

IR 12x16x13

-

G 16x22x3

SD 16x22x3