

SKF HK 2516.2RS参数

主要尺寸	F_w	25	mm	-
	D	32	mm	-
	C	16	mm	-
基本额定载荷	C	10500	N	动载荷
	C_0	15300	N	静载荷
疲劳载荷极限	P_u	1760	N	-
额定转速	参考转速	-	r/min	-
	极限转速	6700	r/min	-
重量	重量	27	g	-
型号	型号	HK 2516.2RS	-	-

SKF HK 2516.2RS图片

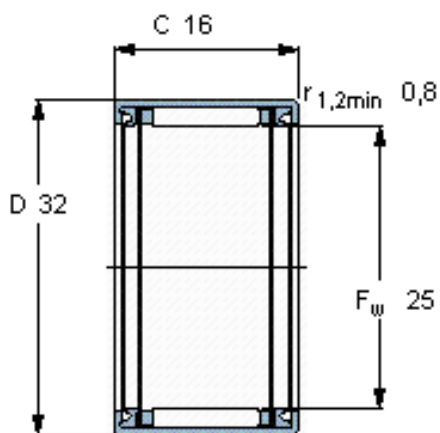

适宜的附件

IR内圈 IR 20x25x17
LR内圈 LR 20x25x16.5
G密封件 -
SD密封件：

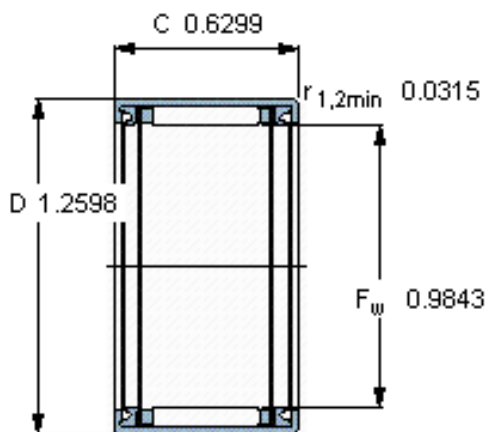

适宜的附件

IR内圈 IR 20x25x17
LR内圈 LR 20x25x16.5
G密封件 -
SD密封件：