

KOYO 32940JR参数

型号	ORDER	32940JR		型号
主要尺寸	SD	200	mm	内径
	D	280	mm	外径
	T	51.00	mm	-
	B	51.0	mm	宽度
	C	39.0	mm	宽度
	R	3.0	mm	(最小)
基本额定载荷	CR	486000	N	动载荷
	CO	958000	N	静载荷
极限转速	NG	1100	1/min	脂润滑
	NO	1500	1/min	油润滑

KOYO 32940JR图片

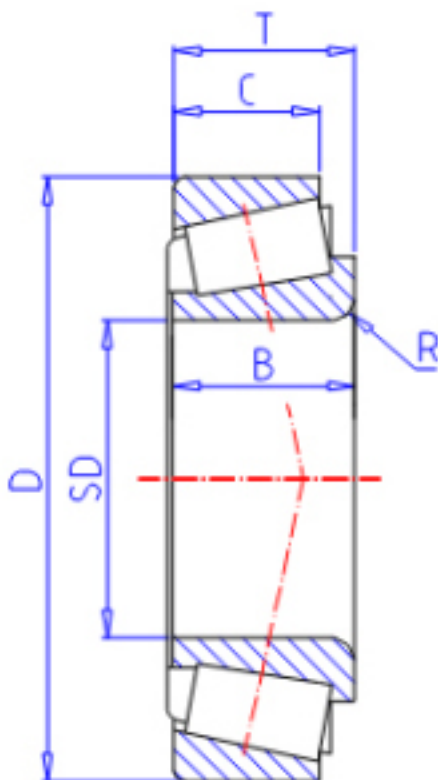

参考资料:<http://www.sozhou.com/p/411273d4.html>

