

SKF PCM 15015560 E参数

主要尺寸	d	150	mm	-
	D	155	mm	-
	B	60	mm	-
基本额定载荷	C	710000	N	动载荷
	C_0	2200000	N	静载荷
重量	重量	540	g	-
型号	型号	PCM 15015560 E	-	-

SKF PCM 15015560 E图片

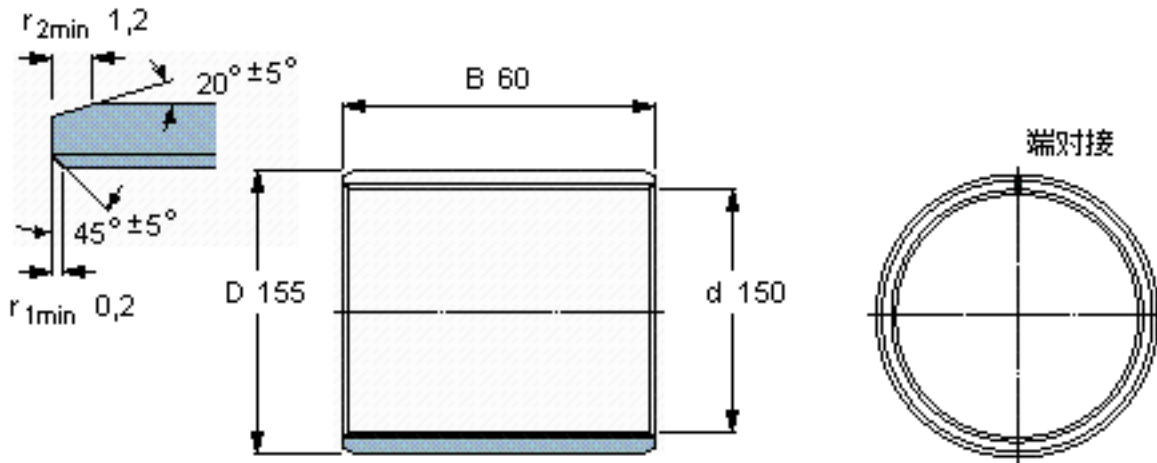

特定负荷系数
材料常数

K 80
 K_M 480

参考资料: <http://www.sozhou.com/p/42449f44.html>

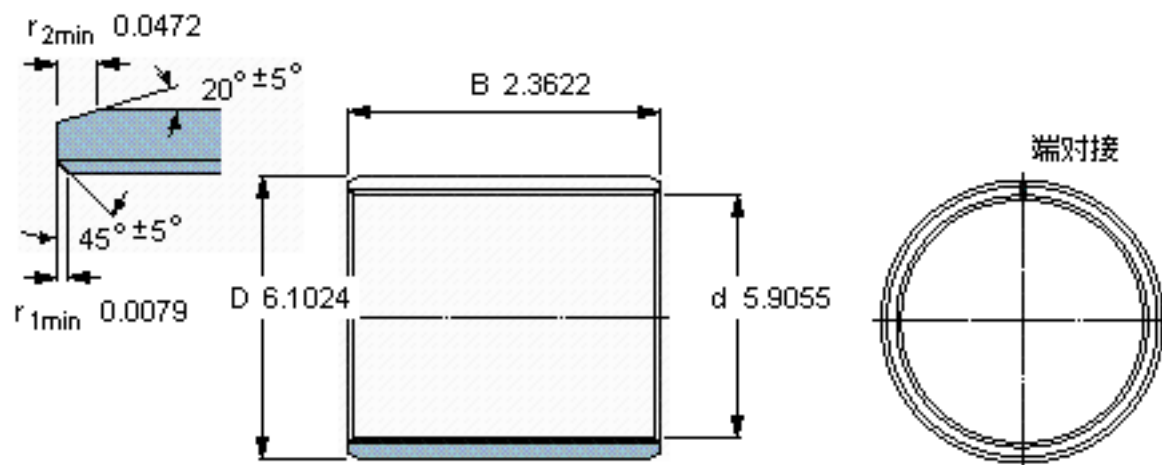

特定负荷系数
 材料常数

K 80
 $K_M 480$