

## NTN 323026参数

主要尺寸	SD	130	mm	-
	D	200	mm	外径
	B	52	mm	宽度
	R	2.0	mm	(最小)
	R1	2.5	mm	(最小)
型号	ORDER	323026		型号
基本额定载荷	CR	294000	N	动载荷
	COR	490000	N	静载荷
	CRF	29 900	kgf	动载荷
	CORF	50 000	kgf	静载荷
极限转速	LSG	1 400	r/min	脂润滑
	LSO	1 900	r/min	油润滑
作用点	A	13.5	mm	-
重量	MASS	5920	g	重量
安装尺寸	DA1	144	mm	(最大)
	DA	190	mm	(最大)
	DA2	184	mm	(最小)
	SA	8	mm	(最小)
	R1AS	2	mm	(最大)
	RAS	2	mm	(最大)
常数	E	0.37		-
轴向载荷系数	Y1	1.8		-
	Y2	2.69		-
	Y0	1.76		-

## NTN 323026图片

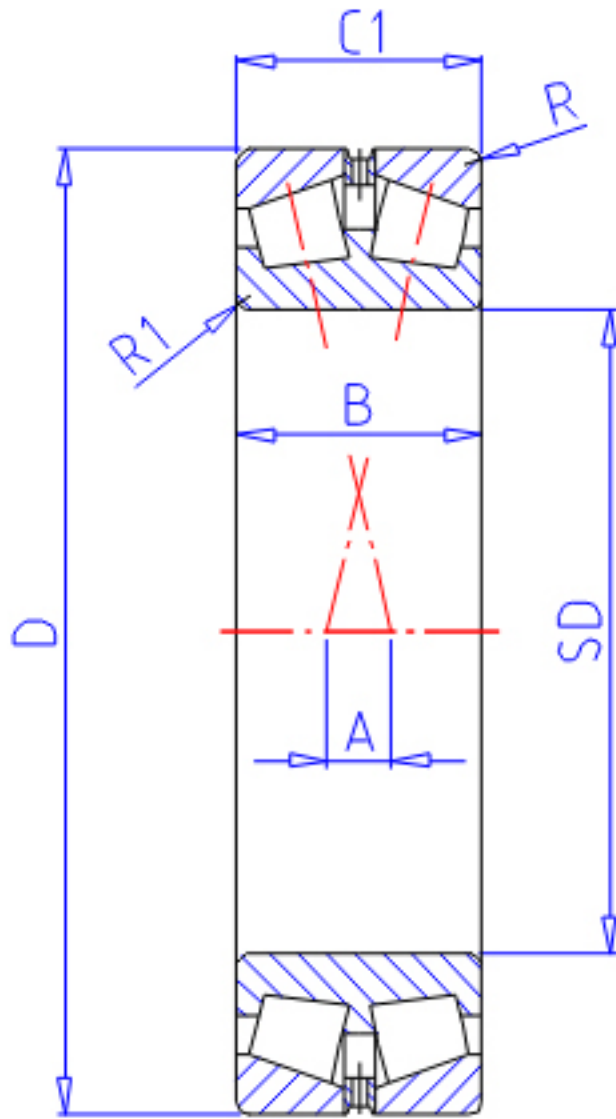

参考资料:<http://www.sozhou.com/p/4375d16c.html>

