

SKF HK 4012参数

主要尺寸	F_w	40	mm	-
	D	47	mm	-
	C	12	mm	-
基本额定载荷	C	13400	N	动载荷
	C_0	24500	N	静载荷
疲劳载荷极限	P_u	2800	N	-
额定转速	参考转速	6300	r/min	-
	极限转速	7000	r/min	-
重量	重量	30	g	-
型号	型号	HK 4012	-	-

SKF HK 4012图片

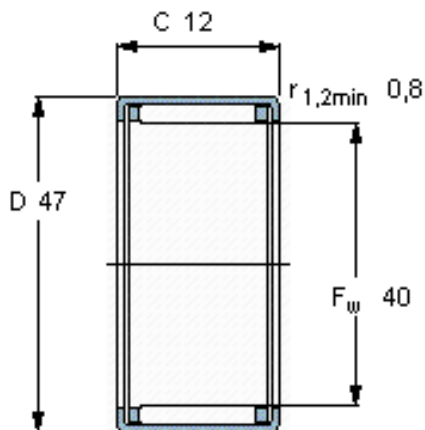

适宜的附件

IR内圈 -
LR内圈 LR 35x40x12.5
G密封件 G 40x47x4
SD密封件： SD 40x47x4

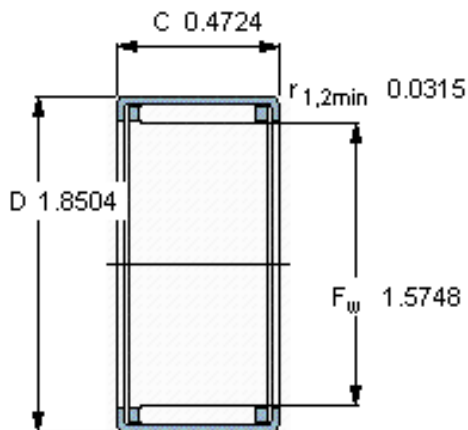

适宜的附件

IR内圈 -
LR内圈 LR 35x40x12.5
G密封件 G 40x47x4
SD密封件： SD 40x47x4