

### SKF SCF 110 ES参数

主要尺寸	d	110	mm	-
	最大	298	mm	-
	B	70	mm	-
	最大	82.5	mm	-
	$h_2$	185	mm	-
倾斜角	倾斜角	6	度	-
基本额定载荷	C	655000	N	动载荷
	$C_0$	2200000	N	静载荷
重量	重量	48000	g	-
型号	型号	SCF 110 ES	-	-

### SKF SCF 110 ES图片

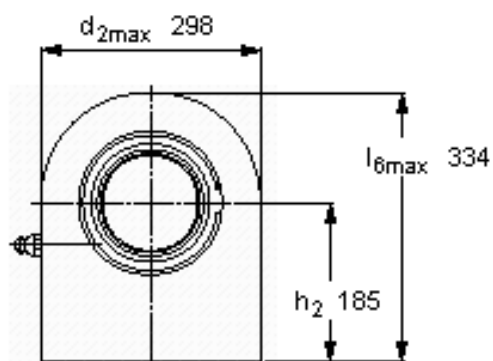
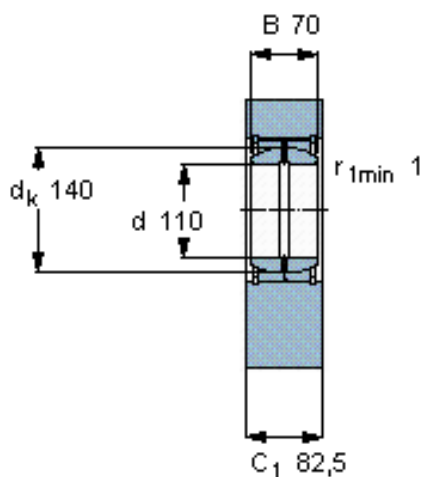

公差  
 $h_2$  js13

特定负荷系数  
K 100

材料常数  
 $K_M$  330

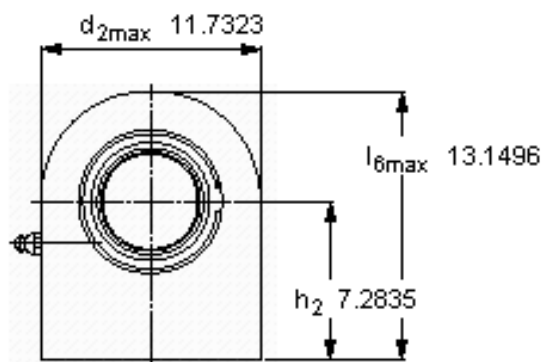
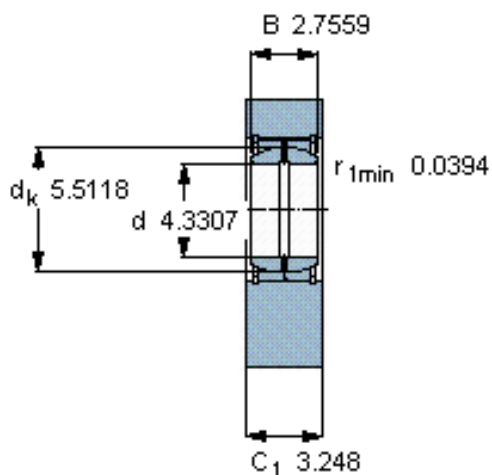

公差  
 $h_2$  js13

特定负荷系数  
K 100

材料常数  
 $K_M$  330