

SKF HK 0912参数

主要尺寸	F_w	9	mm	-
	D	13	mm	-
	C	12	mm	-
基本额定载荷	C	5120	N	动载荷
	C_0	6400	N	静载荷
疲劳载荷极限	P_u	720	N	-
额定转速	参考转速	18000	r/min	-
	极限转速	20000	r/min	-
重量	重量	5	g	-
型号	型号	HK 0912	-	-

SKF HK 0912图片

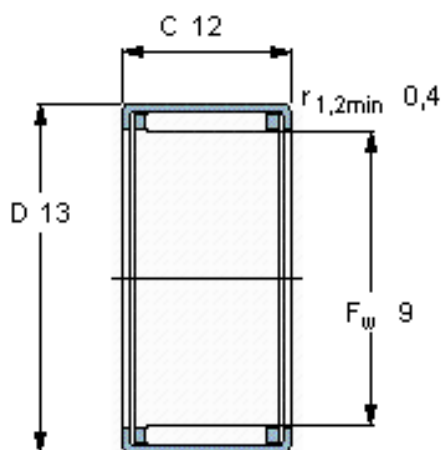

适宜的附件

IR内圈 IR 6x9x12
LR内圈 -
G密封件 G 9x13x3
SD密封件： -

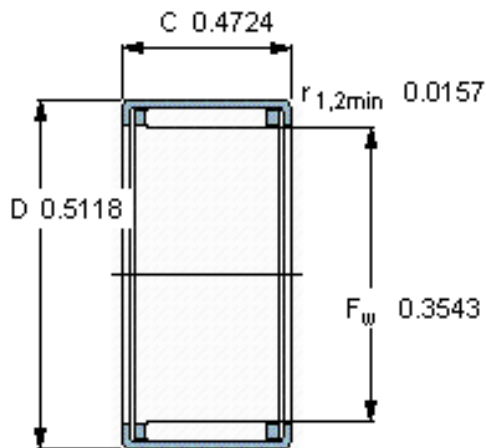

适宜的附件

IR内圈 IR 6x9x12
LR内圈 -
G密封件 G 9x13x3
SD密封件： -