

NACHI 51268参数

外形尺寸	d	340	mm	内径
	D	460	mm	外径
	T	96	mm	宽度
	r	3~5.5	mm	径向和轴向方向
尺寸	D1 (min)	345	mm	(最小)
	d1 (max)	455	mm	(最大)
安装尺寸	da (min)	412	mm	(最小)
	Da1 (max)	388	mm	(最大)
	ra (max)	2.5	mm	(最大)
重量	Mass	47600	g	重量
基本额定载荷	Ca	600000	N	动载荷
	Coa	2940000	N	静载荷
极限速度	Grease	430	r/min	脂润滑
	Oil	640	r/min	油润滑

NACHI 51268图片

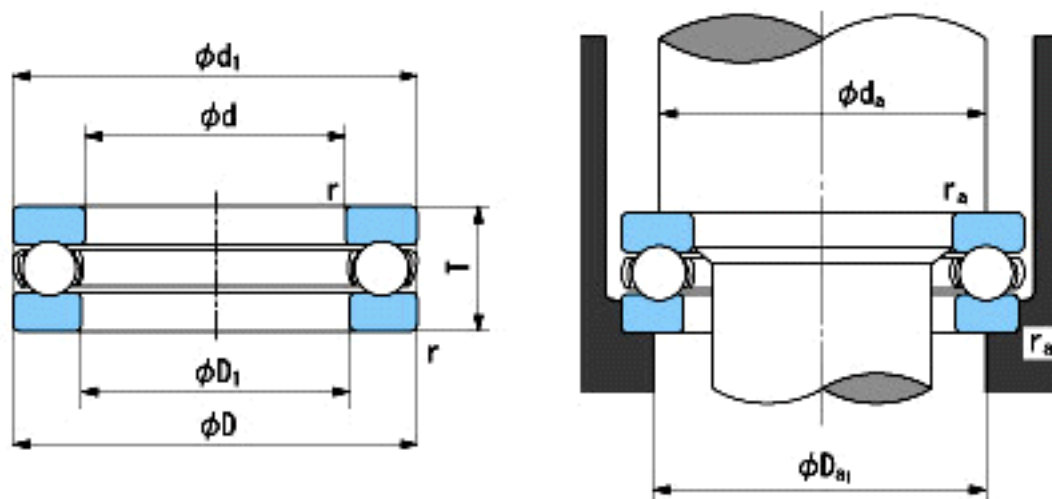

参考资料:<http://www.sozhou.com/p/8e292784.html>