

SKF HK 1512参数

主要尺寸	F_w	15	mm	-
	D	21	mm	-
	C	12	mm	-
基本额定载荷	C	7650	N	动载荷
	C_0	9500	N	静载荷
疲劳载荷极限	P_u	1080	N	-
额定转速	参考转速	15000	r/min	-
	极限转速	16000	r/min	-
重量	重量	11	g	-
型号	型号	HK 1512	-	-

SKF HK 1512图片

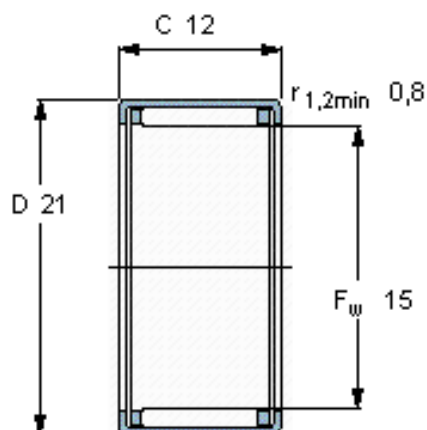

适宜的附件

IR内圈 IR 12x15x12.5
LR内圈 LR 12x15x12.5
G密封件 G 15x21x3
SD密封件： SD 15x21x3

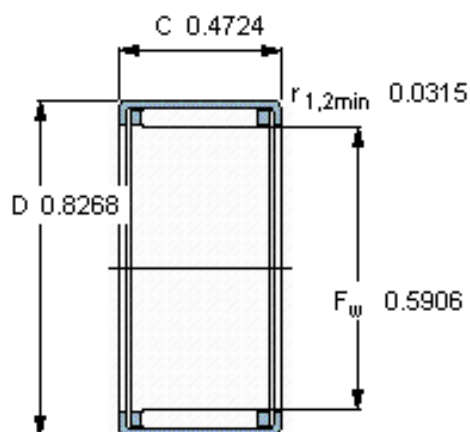

适宜的附件

IR内圈 IR 12x15x12.5
LR内圈 LR 12x15x12.5
G密封件 G 15x21x3
SD密封件： SD 15x21x3