

SKF SCF 90 ES参数

主要尺寸	d	90	mm	-
	最大	228.5	mm	-
	B	60	mm	-
	最大	67	mm	-
	h_2	150	mm	-
倾斜角	倾斜角	5	度	-
基本额定载荷	C	490000	N	动载荷
	C_0	1290000	N	静载荷
重量	重量	23500	g	-
型号	型号	SCF 90 ES	-	-

SKF SCF 90 ES图片

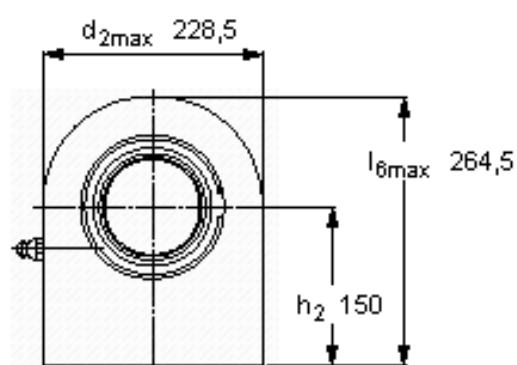
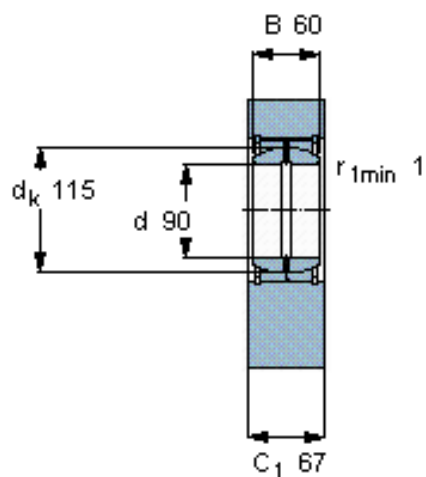

公差
 h_2 js13

特定负荷系数
K 100

材料常数
 K_M 330

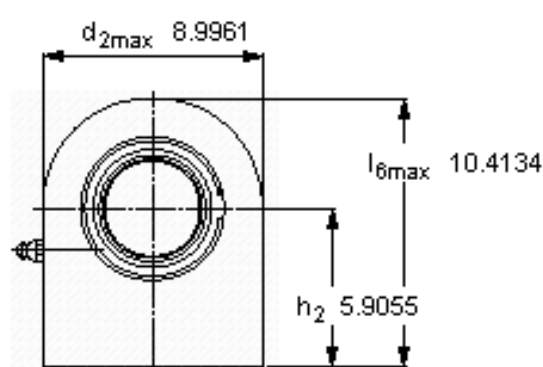
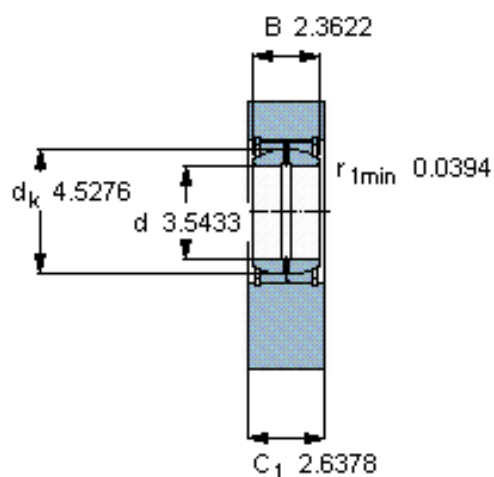

公差
 h_2 js13

特定负荷系数
K 100

材料常数
 K_M 330